

## GEBRAUCHSANLEITUNG INSTRUCTIONS FOR USE

### **ALDEBARAN® RAPTOR RP LED** **ALDEBARAN® RAPTOR PRO RP LED**



**SETOLITE Lichttechnik GmbH**

Bockhackerstr. 13 - 42499 Hückeswagen, Germany

+49 2192 93624-0 - +49 2192 93624-25

info@setolite.de - www.setolite.com

# Inhalt

<b>Gültigkeit der Gebrauchsanleitung</b> .....	<b>2</b>
<b>Vor Gebrauch</b> .....	<b>2</b>
<b>Symbole in der Gebrauchsanleitung</b> .....	<b>2</b>
<b>Gewährleistung</b> .....	<b>3</b>
<b>Sicherheitshinweise</b> .....	<b>3</b>
<b>Anwendungsbereich</b> .....	<b>3</b>
<b>Bedienelemente</b> .....	<b>4</b>
<b>Inbetriebnahme</b> .....	<b>4</b>
<b>Installation</b> .....	<b>4 – 5</b>
<b>Betrieb</b> .....	<b>5</b>
1. Vertikale Verstellung .....	<b>5</b>
2. Aufstellen zum Betrieb am Boden .....	<b>5</b>
3. Installation bei Betrieb im Stativ-/ Mastsystem .....	<b>6</b>
<b>Störung</b> .....	<b>6</b>
<b>Reinigung und Pflege</b> .....	<b>6</b>
<b>Wartung und Instandsetzung</b> .....	<b>7</b>
<b>Entsorgung</b> .....	<b>7</b>
<b>Rücknahme von Altgeräten</b> .....	<b>7</b>
<b>Technische Daten</b> .....	<b>7 – 8</b>
<b>ErP-Daten (2019/2020-EU)</b> .....	<b>9 – 10</b>

## Gültigkeit der Gebrauchsanleitung

Diese Gebrauchsanleitung ist gültig für LED-Strahler der Serien **ALDEBARAN® RAPTOR RP LED** und **ALDEBARAN® RAPTOR PRO RP LED**.

Typenbezeichnung und Artikelnummer entnehmen Sie bitte dem Typenschild.

### WICHTIG

#### VOR GEBRAUCH SORGFÄLTIG LESEN UND AUFBEWAHREN FÜR SPÄTERES NACHSCHLAGEN

- Das Nichtbeachten dieser Gebrauchsanleitung kann zu Verletzungen oder Beschädigungen führen.
- Wenn Sie das Gerät anderen Personen zur Nutzung überlassen, übergeben Sie auch diese Gebrauchsanleitung.

## Symbole in der Gebrauchsanleitung

### **GEFAHR!**

Macht auf gefährliche Situationen durch elektrischen Strom aufmerksam. Bei Nichtbeachtung besteht die Gefahr einer Verletzung oder Lebensgefahr.

### **WARNUNG!**

Kennzeichnet Sicherheitshinweise, bei deren Nichtbeachtung die Gefahr einer Verletzung oder Lebensgefahr besteht.

### **VORSICHT!**

Kennzeichnet Gefahren, die Beschädigungen des Gerätes zur Folge haben können.

### **HINWEIS!**

Hebt Tipps und andere nützliche Informationen dieser Gebrauchsanleitung hervor.

## Gewährleistung

**Hinsichtlich Gewährleistung und Garantieregelungen gelten die zum Zeitpunkt des Kaufs gültigen AGB.**

Bitte beachten Sie auch unsere aktuellen Seiten im Internet unter [www.setolite.com](http://www.setolite.com)

## Sicherheitshinweise

Dieses Qualitätsprodukt ist nach aktuellen technischen Standards gefertigt, geprüft und in einem sicherheitstechnisch einwandfreien Zustand ausgeliefert worden. Um diesen Zustand zu erhalten und einen gefahrlosen Betrieb sicherzustellen, muss der Anwender die Hinweise und Warnvermerke dieser Gebrauchsanleitung beachten.



**Es ist anzunehmen, dass ein gefahrloser Betrieb nicht mehr möglich ist,**

- wenn der LED-Strahler sichtbare Schäden aufweist.
- wenn der LED-Strahler nicht mehr ordnungsgemäß arbeitet.
- nach längerer Lagerung unter ungünstigen Verhältnissen.
- nach schweren Transportbeanspruchungen.

**In diesen Fällen ist der LED-Strahler zur Reparatur zu geben.**



### HINWEIS!

Eine Reparatur des LED-Strahlers darf nur durch den Hersteller, seinen Kundendienst oder eine Elektrofachkraft erfolgen. Elektrofachkraft ist, wer aufgrund seiner fachlichen Ausbildung, Kenntnisse und Erfahrungen sowie Kenntnisse der einschlägigen Normen, die übertragenen Arbeiten beurteilen und mögliche Gefahren erkennen kann. Garantiereparaturen werden nur durch den Hersteller ausgeführt.

## Anwendungsbereich

**ALDEBARAN®** LED-Strahler sind als Außenbeleuchtung, je nach Modell und Produkt auch als Innenbeleuchtung, für Industrie, Handwerk, Werkstätten, Rettungsdienste, Energieversorger, Bahn- und Verkehrsbetriebe usw. einsetzbar.

**ALDEBARAN®** LED-Strahler sind konzipiert, um Ihnen eine optimale Beleuchtung direkt am Arbeitsplatz bereitzustellen.

Ein Betrieb in korrosiver oder explosionsgefährdeter Umgebung ist nicht zulässig.

## Bedienelemente

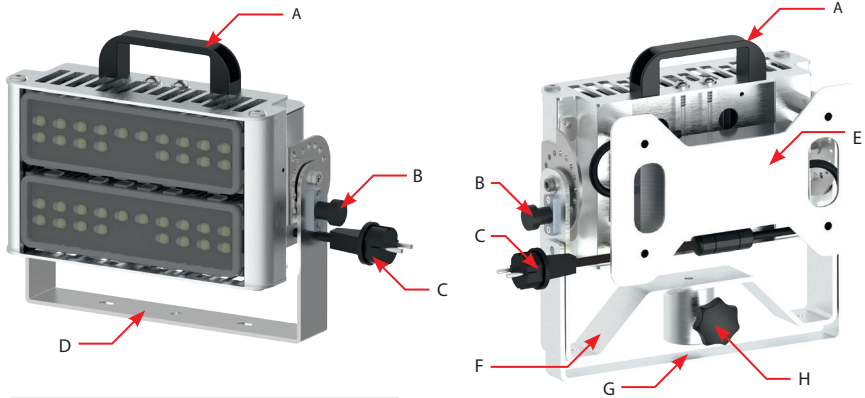

- (A) Tragegriff
- (B) Vertikale Verstellung (Rastbolzen)
- (C) Anschlussleitung mit Netzstecker
- (D) Bügel
- (E) Kabelwicklung (nur RAPTOR PRO RP LED)
- (F) Standfuß (nur RAPTOR PRO RP LED)
- (G) Standbügel
- (H) Sterngriff

## Inbetriebnahme

Der **ALDEBARAN® RAPTOR RP / PRO LED** wird prinzipiell anschlussfertig mit Zuleitung und Stecker ausgeliefert. Der LED-Strahler ist nur an Wechselstrom – mit Spannung gemäß Typenschild – an eine vorschriftsmäßig installierte Schutzkontaktsteckdose anzuschließen. Bitte beachten Sie, dass Ihre Anlage den einschlägigen VDE-Richtlinien entspricht. Bei Fragen diesbezüglich wenden Sie sich bitte an Ihren Energieversorger oder Ihre Elektrofachkraft. Selbstverständlich stehen wir Ihnen bei Rückfragen zur Verfügung.

### ⚠ VORSICHT!

Bei Ausführungen des LED-Strahlers mit anderen Stecksystemen (nicht Schuko®), ist die Spannung gemäß Typenschild zu beachten.

## Installation

Mittels Bügel (D) lässt sich der **ALDEBARAN® RAPTOR RP / PRO LED** für viele Anwendungsfälle direkt am Einsatzort montieren. Hierzu sind Befestigungslöcher vorgesehen.

## HINWEIS!

Zubehör **Bolzenaufnahme, Art.-Nr. 1410960004** (optionales Zubehör), wird für den Einsatz in Verbindung mit Stativ-/Mastsystem benötigt, welche zur Aufnahme einen DIN-Bolzen verwenden (nur **ALDEBARAN® RAPTOR RP LED**).

Beim **ALDEBARAN® RAPTOR PRO RP LED** ist die Bolzenaufnahme (Art.-Nr. 1410960012 [kurz]) bereits integriert.

### Elektrischer Anschluss

Verbinden Sie den Netzstecker der Anschlussleitung mit Ihrer Netzanschlussdose. Mit dem Anschluss an das Versorgungsnetz ist der LED-Strahler betriebsbereit.

## WARNUNG!

- Verlegen Sie die Kabel so, dass keine Stolperfallen entstehen und sie vor mechanischen Beschädigungen, wie Abreißen oder Überfahren, geschützt sind.
- Befestigen Sie die Kabel, falls erforderlich, mit Klebeband oder Kabelbindern.
- Stellen Sie sicher, dass der LED-Strahler vor Inbetriebnahme sicher aufgestellt und befestigt ist.
- Beachten Sie zudem geltende Vorschriften zur Arbeitssicherheit!

## Betrieb

### 1. Vertikale Verstellung

Halten Sie den LED-Strahler zur Verstellung der Neigung am Tragegriff fest, ziehen Sie den Rastbolzen und stellen Sie den gewünschten Winkel ein. Die Neigung kann in mehreren Stufen verstellt werden.

## VORSICHT!

Der Rastbolzen muss in der gewünschten Position einrasten. So vermeiden Sie Unfälle und Verletzungen.



### Zusätzliche Funktionen des ALDEBARAN® RAPTOR PRO RP LED:

Der **ALDEBARAN® RAPTOR PRO RP LED** kann wegen des integrierten Standbügels (G) zusätzlich mobil eingesetzt werden:

### 2. Aufstellen zum Betrieb am Boden

Für den Bodeneinsatz den Standbügel (G) nach hinten ausklappen und den LED-Strahler auf den Boden stellen

## WARNUNG! Verletzungsgefahr!

Achten Sie beim Bodeneinsatz auf einen ebenen, befestigten Untergrund, um einen sicheren Stand zu gewährleisten. Vermeiden Sie Plätze, an denen sich Nässe, z. B. bei Regen, ansammeln kann. Stellen Sie den LED-Strahler nicht ins Wasser.



**3. Installation bei Betrieb mit Stativ-/ Mastsystemen**  
 LED-Strahler mithilfe der Bolzenaufnahme mit dem Stativ / Mast verbinden. Mittels Sterngriff (H) den **ALDEBARAN® RAPTOR (PRO) RP LED** arretieren. Vor Ausfahren des Mastes ist die Anschlussleitung vollständig abzuwickeln.

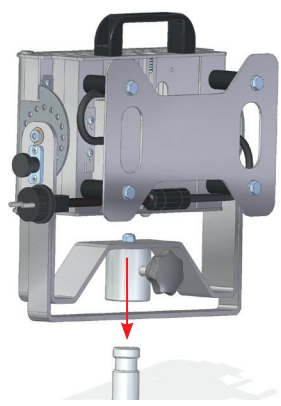

**Kabelwicklung (nur ALDEBARAN® RAPTOR PRO RP LED)**  
 Mittels rückseitig integrierter Kabelwicklung lässt sich die Anschlussleitung aufwickeln. Hierdurch wird ein Optimum an Flexibilität für den mobilen Einsatz in Bezug auf Transport und Verpackung gewährleistet.



Störung		
Fehler	Mögliche Ursache	Behebung
LED-Strahler ohne Funktion	Trennung vom Versorgungsnetz	Überprüfen Sie die Verbindung zum Netzanschluss
Ausfall – ein Modul von mehreren	Defektes LED-Modul	Reparatur notwendig

**⚡ GEFAHR! Elektrischer Strom!**

Vor jeder Wartung, Reinigung und Pflege ist grundsätzlich das Gerät durch Ziehen des Netzsteckers vom Versorgungsnetz zu trennen.

**Reinigung und Pflege**

Verwenden Sie zum Reinigen der Kunststoffteile/Metalteile keine Lösungsmittel, Alkohole oder sonstige Chemikalien. Verwenden Sie zum Entfernen von Schmutz, Staub, Öl und Fett usw. ein weiches, trockenes und fusselfreies Tuch.

## Wartung und Instandsetzung

Die LED-Strahler **ALDEBARAN® RAPTOR RP / PRO LED** wurden als wartungsfrei konzipiert. Es sind daher keine Wartungsarbeiten notwendig. Das Produkt ist reparaturfähig. Einzelne Komponenten können im Bedarfsfall durch eine Fachkraft ausgetauscht bzw. instand gesetzt werden.

## Entsorgung



Dieses Produkt darf am Ende seiner Lebensdauer nicht über den normalen Haushaltsabfall entsorgt werden, sondern muss an einem Sammelpunkt für das Recycling von elektrischen und elektronischen Geräten abgegeben werden. Das Symbol auf dem Produkt, der Gebrauchsanleitung oder der Verpackung weist darauf hin.

Die Werkstoffe sind gemäß ihrer Kennzeichnung wiederverwertbar. Mit der Wiederverwendung, der stofflichen Verwertung oder anderen Formen der Verwertung von Altgeräten leisten Sie einen wichtigen Beitrag zum Schutze unserer Umwelt. Bitte erfragen Sie bei der Gemeindeverwaltung die zuständige Entsorgungsstelle.

## Rücknahme von Altgeräten

Wir kümmern uns um eine umweltverträgliche Entsorgung Ihrer Altgeräte. Wenden Sie sich direkt an Ihr SETOLITE Team!

## Technische Daten





ALDEBARAN® RAPTOR RP LED			
Typ	RP500 LED	RP1000 LED	RP1500 LED
<b>Elektrische Daten</b>			
Eingangsspannung	100 bis 240 V AC		
Frequenz	50/60 Hz		
Leistungsaufnahme ca.	65 W	160 W	180 W
Schutzklasse	I		
<b>Lichttechnische Daten</b>			
Leuchtmittel	1 x LED-Modul	2 x LED-Modul	3 x LED-Modul
Farbtemperatur	5.000 K		
Farbwiedergabe-Index (CRI)	> 70		
<b>Allgemeine Daten</b>			
Schutzart	IP65		
Zulässige Betriebstemperatur	-40 bis +59 °C		
Abmessung (H x B x T)	272 x 340 x 142 mm	272 x 340 x 142 mm	352 x 340 x 142 mm
Gewicht	5,5 kg	6,5 kg	7,05 kg
<b>Art.-Nr.</b>	1410000828	1410000827	1410000825

ALDEBARAN® RAPTOR RP LED			
Typ	RP2000 LED	RP3000 LED	RP2000 LED 12-24V
<b>Elektrische Daten</b>			
Eingangsspannung	100 bis 240 V AC		10,5 bis 35 V DC
Frequenz	50/60 Hz		–
Leistungsaufnahme ca.	150 W	220 W	120 W
Schutzklasse	I		III
<b>Lichttechnische Daten</b>			
Leuchtmittel	2 x LED-Modul	3 x LED-Modul	2 x LED-Modul
Farbtemperatur	5.000 K		
Farbwiedergabe-Index (CRI)	> 70		
<b>Allgemeine Daten</b>			
Schutzart	IP67	IP67	IP65
Zulässige Betriebstemperatur	-40 bis +59 °C		-30 bis +35 °C
Abmessung (H x B x T)	272 x 340 x 142 mm	352 x 340 x 142 mm	272 x 340 x 142 mm
Gewicht	6,5 kg	7,05 kg	6,5 kg
Art.-Nr.	1410000862	1410000864	1410000852

ALDEBARAN® RAPTOR PRO RP LED		
Typ	PRO RP1000 LED	PRO RP2000 LED
<b>Elektrische Daten</b>		
Eingangsspannung	100 bis 240 V AC	
Frequenz	50/60 Hz	
Leistungsaufnahme ca.	160 W	150 W
Schutzklasse	I	
<b>Lichttechnische Daten</b>		
Leuchtmittel	2 x LED-Modul	2 x LED-Modul
Farbtemperatur	5.000 K	
Farbwiedergabe-Index (CRI)	> 70	
<b>Allgemeine Daten</b>		
Schutzart	IP65	IP67
Zulässige Betriebstemperatur	-40 bis +59 °C	
Abmessung (H x B x T)	340 x 300 x 155 mm	340 x 300 x 155 mm
Gewicht	6,5 kg	6,5 kg
Art.-Nr.	1410000860	1410000868

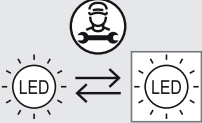

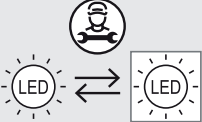
## ErP-Daten (2019/2020-EU)

Produkt / Modell	Leuchtmittel / Betriebsgerät	EPREL
<ul style="list-style-type: none"> <li>• ALDEBARAN® RAPTOR RP500 LED</li> </ul>	Dieser LED-Strahler enthält Lichtquellen der Energieeffizienzklasse E.	
	Die Lichtquellen dieses LED-Strahlers dürfen nur vom Hersteller oder einem von ihm beauftragten Servicetechniker oder einer vergleichbar qualifizierten Person ersetzt werden.	<b>SETOLITE Lichttechnik GmbH</b> <b>1410911284</b> 
<ul style="list-style-type: none"> <li>• ALDEBARAN® RAPTOR RP1000 LED</li> <li>• ALDEBARAN® RAPTOR RP1500 LED</li> <li>• ALDEBARAN® RAPTOR RP1000 LED 12 - 24 V</li> <li>• ALDEBARAN® RAPTOR PRO RP1000 LED</li> </ul>	Diese LED-Strahler enthalten Lichtquellen der Energieeffizienzklasse F.	
	Die Lichtquellen dieser LED-Strahler dürfen nur vom Hersteller oder einem von ihm beauftragten Servicetechniker oder einer vergleichbar qualifizierten Person ersetzt werden.	<b>SETOLITE Lichttechnik GmbH</b> <b>1410911218</b> 
	Das Betriebsgerät aller LED-Strahler ist durch eine Fachkraft austauschbar.	

DEUTSCH

Produkt / Modell		Leuchtmittel / Betriebsgerät		EPREL
<ul style="list-style-type: none"> <li>ALDEBARAN® RAPTOR RP2000 LED</li> <li>ALDEBARAN® RAPTOR RP3000 LED</li> <li>ALDEBARAN® RAPTOR PRO RP2000 LED</li> </ul>		Diese LED-Strahler enthalten Lichtquellen der Energieeffizienzklasse D.		
Enthaltene Leuchtmittel:	RAPTOR RP2000 LED	RAPTOR RP3000 LED	RAPTOR PRO RP2000 LED	
1410911240 (5.000 K, 60°)	1	1	1	
1410911267 (5.000 K, 40°)	1	2	1	
		Die Lichtquellen dieser LED-Strahler dürfen nur vom Hersteller oder einem von ihm beauftragten Servicetechniker oder einer vergleichbar qualifizierten Person ersetzt werden.		<b>SETOLITE Lichttechnik GmbH</b> <b>1410911240</b>   <b>SETOLITE Lichttechnik GmbH</b> <b>1410911267</b> 
		Das Betriebsgerät aller LED-Strahler ist durch eine Fachkraft austauschbar.		

## Table of contents

<b>Validity of instructions for use</b> .....	<b>11</b>
<b>Before use</b> .....	<b>11</b>
<b>Symbols in the instructions for use</b> .....	<b>11</b>
<b>Warranty</b> .....	<b>12</b>
<b>Safety information</b> .....	<b>12</b>
<b>Field of application</b> .....	<b>12</b>
<b>Controls</b> .....	<b>13</b>
<b>Initial operation</b> .....	<b>13</b>
<b>Installation</b> .....	<b>13 – 14</b>
<b>Handling</b> .....	<b>14 – 15</b>
1. Vertical adjustment .....	<b>14</b>
2. Setting up for operation on the ground .....	<b>14</b>
3. Installation for operation with tripod / mast systems .....	<b>15</b>
<b>Fault</b> .....	<b>15</b>
<b>Cleaning and care</b> .....	<b>15</b>
<b>Maintenance and repair</b> .....	<b>16</b>
<b>Disposal</b> .....	<b>16</b>
<b>Return of old equipment</b> .....	<b>16</b>
<b>Technical data</b> .....	<b>16 – 17</b>
<b>ErP data (2019/2020-EU)</b> .....	<b>18 – 19</b>

### Validity of instructions for use

These instructions for use are valid for LED spotlight of the series **ALDEBARAN® RAPTOR RP LED** and **ALDEBARAN® RAPTOR PRO RP LED**.

Please refer to the rating plate for the type designation and article number.

#### IMPORTANT

#### READ CAREFULLY BEFORE USE AND KEEP FOR LATER REFERENCE

- Neglecting these instructions for use may lead to injuries or damages.
- When leaving the device to other persons for use, hand over the instructions for use as well.

### Symbols in the instructions for use

#### DANGER!

Calls attention to dangerous situations with electrical current. When neglected, there is a danger of injuries or danger of life.

#### WARNING!

Labels safety guidelines which can cause dangers of injuries or dangers of life when neglected.

#### ATTENTION!

Labels dangers that may lead to damages of the product.

#### INFORMATION!

Highlights tips and other useful information of these instructions for use.

## Warranty

**With regard to warranty and guarantee regulations, the terms and conditions valid at the time of purchase apply.**

Please refer to our latest sites at [www.setolite.com](http://www.setolite.com)

## Safety information

This quality LED spotlight was built according to the rules of technology. The LED spotlight was built, tested and delivered in proper condition. To maintain this condition and to ensure safe operation, the user must follow the instructions and warnings of the instructions for use.



**It is to assume that a safe operation is not possible**

- if the LED spotlight shows visible damage.
- if the LED spotlight is no longer working properly.
- after prolonged storage under unfavourable conditions.
- after heavy transport stresses.

**In these cases, the LED spotlight must be sent in for repair.**



### INFORMATION!

Repairs to the LED spotlight must be carried out only by the manufacturer, his customer service department or a qualified electrician. A qualified electrician has the professional training, knowledge and experience, as well as knowledge of the pertinent standards, to assess the assigned work and recognize possible hazards. Warranty repairs are carried out by the manufacturer only.

## Field of application

**ALDEBARAN®** LED spotlights are applicable as indoor lighting and – depending on the model and product – also as outdoor lighting for industry, crafts, workshops, tents, rescue services, energy suppliers, railway and transport companies etc.

**ALDEBARAN®** LED spotlights are developed to offer you optimal illumination directly at the workplace.

Operation in a corrosive or potentially explosive environment is not permitted.

## Controls

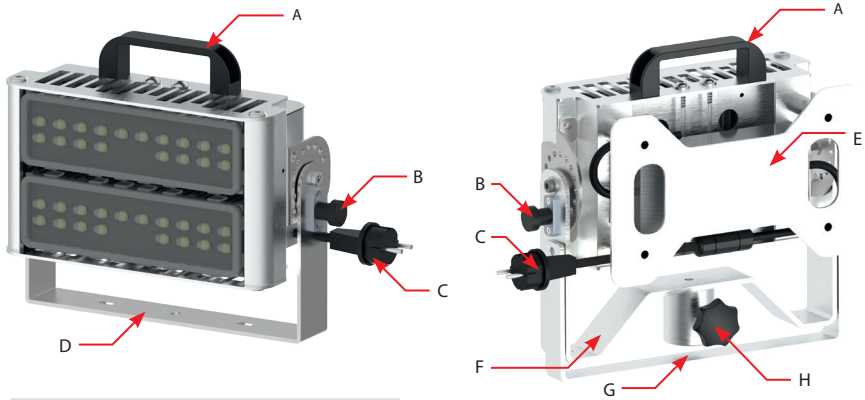

- (A) Carrying handle
- (B) Vertical adjustment (locking bolt)
- (C) Connecting line with mains plug
- (D) Bracket
- (E) Cable winding (only RAPTOR PRO RP LED)
- (F) Standing foot (only RAPTOR PRO RP LED)
- (G) Standing bracket
- (H) Star grip

## Initial operation

The **ALDEBARAN® RAPTOR RP / PRO LED** is delivered ready for connection with supply cable and plug. The LED spotlight is only to be connected to an alternating current – with the voltage according to the rating plate – to a properly installed safety socket. Please note that your system corresponds to the relevant VDE guidelines.

If you have any questions about this, please contact your energy supplier or your electrician. Of course we are at your disposal if you have any questions.

### ⚠ ATTENTION!

In the case of versions of the LED spotlight with other plug-in systems (not Schuko®), the voltage according to the rating plate must be observed.

## Installation

By means of a bracket (D), the **ALDEBARAN® RAPTOR RP / PRO LED** can be mounted directly on site for many applications. Mounting holes are provided for this purpose.

## INFORMATION!

Accessory **bolt receiver, item no. 1410960004** (optional accessory), is needed for operation in connection with stand /mast system which need a DIN bolt for reception (only **ALDEBARAN® RAPTOR RP LED**).

With the **ALDEBARAN® RAPTOR PRO RP LED**, the bolt reception (item no. 1410960012 [short]) is already integrated.

### Electric connection

Connect the mains plug of the connecting cable to your mains connection socket.

The LED spotlight is ready for operation once it has been connected to the mains power supply.

## WARNING!

- Lay the cables in such a way that there are no tripping hazards and they are protected from mechanical damage such as tearing off or being run over.
- If necessary, secure the cables with tape or cable ties.
- Make sure the LED spotlight is securely set up and fastened before use.
- Also observe the applicable regulations on occupational safety!

## Handling

### 1. Vertical adjustment

To adjust the inclination, hold the LED spotlight by the carrying handle, pull the locking bolt and set the desired angle. The inclination can be adjusted in several steps.

## ATTENTION!

The locking bolt must engage in the desired position. This prevents accidents and injuries.



### Additional features of the ALDEBARAN® RAPTOR PRO RP LED:

The **ALDEBARAN® RAPTOR PRO RP LED** can also be used as a mobile unit due to the integrated stand (G):

### 2. Setting up for operation on the ground

For use on the ground, fold the stand (G) back and place the LED spotlight on the floor.

## WARNING! Risk of injury!

When using the floor, make sure the surface is level and firm to ensure a safe stand. Avoid places where moisture can accumulate, e.g. in the rain. Do not place the LED spotlight in water.



### 3. Installation for operation with tripod / mast systems

Connect the LED spotlight to the tripod / mast using the bolt holder. Lock the **ALDEBARAN® RAPTOR (PRO) RP LED** with the star grip (H). Before extending the mast, the connecting cable must be completely unwound.

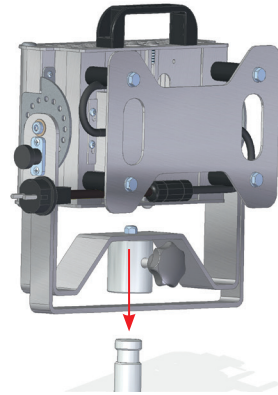

### Cable winding (only ALDEBARAN® RAPTOR PRO RP LED)

The integrated cable winding on the back allows the connection cable can be wound up. This ensures optimum flexibility for mobile use in terms of transport and transport and packaging.



## Fault

Fault	Possible cause	Solution
LED spotlight without function	Disconnection from the supply network	Check the connection to the power supply
Failure – one module out of several	Defective LED module	Repair required

### **DANGER! Electric current!**

Before any maintenance, repairs or cleaning, the device must always be disconnected from the power supply by pulling out the mains plug.

## Cleaning and care

Do not use any solvents, alcohol or other chemicals to clean the plastic parts / metal parts.  
To remove dirt, dust, oil and grease, etc., use a soft, dry, lint-free cloth.

## Maintenance and repair

The LED spotlight **ALDEBARAN® RAPTOR RP / PRO LED** was designed to be maintenance-free. Therefore no maintenance work is necessary. The product is repairable. If necessary, individual components can be replaced or repaired by a specialist.

## Disposal



At the end of its useful life, this product must not be disposed of with normal household waste, but must be taken to a collection point for the recycling of electrical and electronic equipment. The symbol on the product, the instructions for use or the packaging indicates this.

■ The materials are recyclable according to their labeling. By reusing, material recycling or other forms of recycling old devices, you are making an important contribution to protecting our environment. Please ask the municipal administration for the responsible disposal point.

## Return of old equipment

We take care of the environmentally friendly disposal of your old devices. Contact your SETOLITE team directly!

## Technical data





ALDEBARAN® RAPTOR RP LED			
Type	RP500 LED	RP1000 LED	RP1500 LED
<b>Electrical data</b>			
Input voltage	100 to 240 V AC		
Frequency	50 / 60 Hz		
Power consumption approx.	65 W	160 W	180 W
Protection class	I		
<b>Luminous data</b>			
Luminant	1 x LED module	2 x LED module	3 x LED module
Colour temperature	5,000 K		
Colour Rendering Index (CRI)	> 70		
<b>General data</b>			
Degree of protection	IP65		
Operating temperature	-40 to +59 °C		
Dimensions (H x W x D)	272 x 340 x 142 mm	272 x 340 x 142 mm	352 x 340 x 142 mm
Weight	5.5 kg	6.5 kg	7.05 kg
Item no.	1410000828	1410000827	1410000825



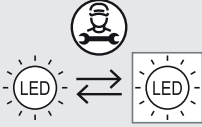

<b>ALDEBARAN® RAPTOR RP LED</b>			
<b>Type</b>	<b>RP2000 LED</b>	<b>RP3000 LED</b>	<b>RP2000 LED 12-24V</b>
<b>Electrical data</b>			
Input voltage	100 to 240 V AC		10,5 to 35 V DC
Frequency	50/60 Hz		–
Power consumption approx.	150 W	220 W	120 W
Protection class	I		III
<b>Luminous data</b>			
Luminant	2 x LED module	3 x LED module	2 x LED module
Colour temperature	5,000 K		
Colour Rendering Index (CRI)	> 70		
<b>General data</b>			
Degree of protection	IP67	IP67	IP65
Operating temperature	-40 to +59 °C		-30 to +35 °C
Dimensions (H x W x D)	272 x 340 x 142 mm	352 x 340 x 142 mm	272 x 340 x 142 mm
Weight	6.5 kg	7.05 kg	6.5 kg
<b>Item no.</b>	1410000862	1410000864	1410000852

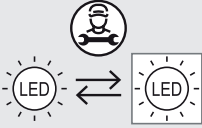
<b>ALDEBARAN® RAPTOR PRO RP LED</b>		
<b>Type</b>	<b>PRO RP1000 LED</b>	<b>PRO RP2000 LED</b>
<b>Electrical data</b>		
Input voltage	100 to 240 V AC	
Frequency	50/60 Hz	
Power consumption approx.	160 W	150 W
Protection class	I	
<b>Luminous data</b>		
Luminant	2 x LED module	2 x LED module
Colour temperature	5,000 K	
Colour Rendering Index (CRI)	> 70	
<b>General data</b>		
Degree of protection	IP65	IP67
Operating temperature	-40 to +59 °C	
Dimensions (H x W x D)	340 x 300 x 155 mm	340 x 300 x 155 mm
Weight	6.5 kg	6.5 kg
<b>Item no.</b>	1410000860	1410000868

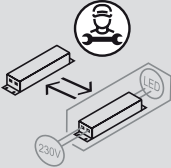
## ErP data (2019/2020-EU)

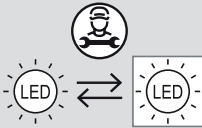
Product / model	Luminant / control gear	EPREL
<ul style="list-style-type: none"> <li>ALDEBARAN® RAPTOR RP500 LED</li> </ul>	<p>This LED spotlight contain light sources of energy efficiency class E.</p>	
	<p>The light sources of this LED spotlight may only be replaced by the manufacturer or a service technician commissioned by him or a comparatively well qualified person.</p>	<p><b>SETOLITE Lichttechnik GmbH</b> 1410911284</p> 
<ul style="list-style-type: none"> <li>ALDEBARAN® RAPTOR RP1000 LED</li> <li>ALDEBARAN® RAPTOR RP1500 LED</li> <li>ALDEBARAN® RAPTOR RP1000 LED 12 - 24 V</li> <li>ALDEBARAN® RAPTOR PRO RP1000 LED</li> </ul>	<p>These LED spotlights contain light sources of energy efficiency class F.</p>	
	<p>The light sources of these LED spotlights may only be replaced by the manufacturer or a service technician commissioned by him or a comparatively well qualified person.</p>	<p><b>SETOLITE Lichttechnik GmbH</b> 1410911218</p> 
	<p>The control gear of these LED spotlights can be replaced by a specialist.</p>	

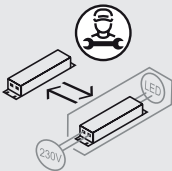
Product / model		Luminant / control gear	EPREL
<ul style="list-style-type: none"> <li>• ALDEBARAN® RAPTOR RP2000 LED</li> <li>• ALDEBARAN® RAPTOR RP3000 LED</li> <li>• ALDEBARAN® RAPTOR PRO RP2000 LED</li> </ul>		These LED spotlights contain light sources of energy efficiency class D.	
Included luminants:	RAPTOR RP2000 LED	RAPTOR RP3000 LED	RAPTOR PRO RP2000 LED
<b>1410911240</b> (5,000 K, 60°)	1	1	1
<b>1410911267</b> (5,000 K, 40°)	1	2	1
		The light sources of these LED spotlights may only be replaced by the manufacturer or a service technician commissioned by him or a comparatively well qualified person.	<b>SETOLITE Lichttechnik GmbH</b> <b>1410911240</b>   <b>SETOLITE Lichttechnik GmbH</b> <b>1410911267</b> 
		The control gear of these LED spotlights can be replaced by a specialist.	

**© SETOLITE Lichttechnik GmbH**

Alle Rechte, einschließlich Übersetzung behalten wir uns vor. Die vollständige oder teilweise Vervielfältigung ist nur mit schriftlicher Genehmigung des Herausgebers zulässig. Die Angaben in diesem Dokument entsprechen dem technischen Stand bei Drucklegung, Änderungen in Technik und Ausstattung, sowie Irrtümer und Druckfehler vorbehalten.

We reserve all rights, including translation. Reproduction in whole or in part is only permitted with the written consent of the publisher. The information in this document corresponds to the technical status at the time of going to press, changes in technology and equipment, as well as errors and misprints reserved.

[www.setolite.com](http://www.setolite.com)